

# PF7S

Manuel de l'utilisateur



**HEARTWAY**





Manufacturer. Electrically powered scooter Class C (EN 12184)



Heartway Medical Products. Co. Ltd. No 18<sup>th</sup> Jingke Central 1<sup>st</sup> Road Nantun Dist. Taichung City 408, Taiwan ROC.



L'utilisateur doit consulter de guide d'utilisation pour savoir comment utiliser son scooter correctement

Utilisé pour les déplacements d'un adulte avec restrictions mobiles.

Poids de l'utilisateur maximum: 160 kg; Classé en classe C (EN12184) ; Pente maximum: 10°

Ce produit n'est pas conçu pour les gens ayant des troubles de vision. L'utilisateur doit être capable physiquement et mentalement apte à conduire. Les doigts doivent être fonctionnels. Le scooter ne peut être utilisé par un enfant en bas de 12 ans. La distance parcourue sera réduite si vous utilisez votre scooter pour monter des pentes, des obstacles ou vous circulez sur des terrains accidentés. Le scooter ne peut être utilisé comme siège dans un véhicule moteur



Tous ajustements peuvent être fait par l'occupant ou l'assistant. Ce véhicule peut être transporté par voie terrestre ou aérienne. Référez vous à notre site web officiel pour des informations générales à [www.heartway.com.tw](http://www.heartway.com.tw)

User Manual Version: V1 2020

N'utilisez pas votre scooter sans préalablement lus et compris ce manuel d'utilisation!

N'utiliser pas votre scooter avec des batteries non rechargées ou défectueuses, vous pourriez rester en panne.

L'utilisateur n'est pas autorisé à changer les paramètres.

L'occupant peut éteindre le scooter en tournant la clé à OFF à tout moment pour un arrêt immédiat

Vous devez retirer les batteries du scooter avant un long entreposage

**PF7S devrait être éteint en tout temps avant d'y monter. Assurez-vous que le scooter est pleine charge avant de partir**

Pour en savoir plus sur nos produits, visiter [www.heartwaycanada.com](http://www.heartwaycanada.com)

Les conditions environnementales peuvent affecter la sécurité et la performance de votre scooter. L'eau et les températures extrêmes sont les principaux éléments qui peuvent causer des dommages et affecter la performance:

A) Pluie, gadoue et neige:

S'il est exposé à l'eau, votre scooter risqué de s'endommager au niveau des composantes électriques et des pièces mécaniques. L'eau peut causer un mal fonctionnement des pièces électriques et provoquer de la corrosion prématurée au niveau de celles-ci et au châssis.

B) Température

Quelques composantes du scooter sont sensibles aux changements de température. Le contrôleur est opérationnel entre -25 C et 50 C

À température très basse, les batteries risquent de geler et votre scooter ne fonctionnera plus. À très haute température, il pourrait rouler moins vite, dû à une sécurité du contrôleur qui permet d'éviter de provoquer des dommages au moteur et autres composantes électriques.



## SYMBOLE DE SÉCURITÉ

Tous les ajustements peuvent être faits par le propriétaire ou un assistant. Ce scooter peut être transporté par voie terrestre ou aérienne.



Lire et suivre les informations du manuel de l'utilisateur.



Attention. Vérifier notes et documents

### Scooter Class C

Est classifié dans la catégorie C selon EN 12184. Usage extérieur.



Pour conditions ambiantes

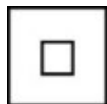

Protection classe II

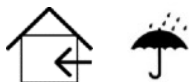

Chargeur IPX0 „protéger de l'humidité" / Scooter IPX4 résistant aux éclaboussures"



Ne rencontre pas les standards ISO 7176-19 et ne peut être utilisé comme siège dans un véhicule motorisé. Étiquette sur le scooter.



Poignée pour mode roue-libre  
Attention: Engager les roues motrices avant de prendre place sur le scooter.



Recharger les batteries à pleine capacité avant chaque usage.  
Retirer la clé si vous le ranger.



Année de fabrication apparente sur l'étiquette du produit.



**Heartway Medical Products Co., Ltd.**

No.18, Jingke Central 1st Rd., Nantun Dist.  
Taichung City 40852, Taiwan (R.O.C.)

**Le scooter PF7S** est conçu pour un usage extérieur pour un adulte avec des restrictions de mobilité. Il est classé catégorie C selon EN 12184. Il est compact, manoeuvrable et capable de surmonter des obstacles extérieurs. Le poids maximum qu'il peut transporter est de 160 kg

## INDICATIONS

**Incapacité à marcher ou sévère déficience due à:**

- paralysie
- perte d'un membre
- malformation

**Domage aux articulations ou autres maladies.**

**L'acquisition d'un scooter ou d'une chaise roulante manuelle devient impossible due à une déficience, mais d'un moteur électrique est toujours possible.**

## CONTRE-INDICATIONS

L'acquisition d'un scooter n'est pas recommandé aux gens si:

- sévère problème d'équilibre
- vue réduite ou quasi nulle
- sévère détérioration cognitive

## CONFORMITÉ

Ce scooter rencontre les exigences de EN 12184: 2014 et les exigences de la classe I des dispositifs médicaux en accord avec Class I de la Régulation MDR 2017/745 annexe VIII.

# INSTRUCTIONS DE SÉCURITÉ

## ◆ Général



Portez toujours une ceinture de sécurité et gardez vos pieds sur le tri/quadriporteur en tout temps



N'utilisez pas le véhicule lorsque vos facultés sont affaiblies par l'alcool



N'utilisez jamais d'émetteurs-récepteurs portatifs ou de téléphones cellulaires



Assurez-vous qu'il n'y a pas d'obstacle derrière vous lorsque vous faites marche arrière .



N'effectuez pas de virages brusques ou d'arrêts soudains.



N'utilisez pas votre tri/quadriporteur dans la circulation routière.



Ne franchissez jamais une bordure dont la hauteur excède les limites indiquées dans les caractéristiques techniques.



Gardez toujours vos mains et vos pieds sur le tri/quadriporteur lorsque celui-ci est en marche .



Afin d'éviter les accidents, n'utilisez pas votre tri/quadriporteur dans la neige ou sur les chaussées glissantes.



Ne permettez pas aux jeunes enfants de jouer sans surveillance près du tri/quadriporteur lorsque la batterie de celui-ci est en chargement



## ATTENTION

1. N'utilisez pas le tri/quadriporteur sur les voies publiques. Il est à noter que les automobilistes risquent d'avoir de la difficulté à vous voir lorsque vous êtes assis sur votre tri/quadriporteur. Respectez les règles de circulation piétonne. Attendez que la voie se libère avant de vous engager et avancez avec extrême précaution.
2. Afin de prévenir les blessures à vous et à autrui, assurez-vous de toujours bien éteindre le tri/quadriporteur avant d'y monter ou d'y descendre.
3. Assurez-vous toujours que les roues motrices sont bien embrayées avant le départ. N'éteignez pas le tri/quadriporteur lorsqu'il est encore en mouvement. Cela entraînerait un arrêt très brusque.
4. N'utilisez pas ce produit ou tout équipement optionnel disponible si vous n'avez pas lu et compris les instructions dans ce guide. Si vous ne comprenez pas les avertissements ou les instructions, contactez un professionnel de la santé, un détaillant ou un assistant technique avant d'utiliser le produit. Autrement, des blessures ou des dommages peuvent survenir.
5. Certains utilisateurs, tels que ceux atteints d'une condition médicale particulière, doivent s'entraîner à utiliser le tri/quadriporteur en présence d'un préposé officiel. Un préposé officiel est une personne, membre de la famille ou professionnel de la santé, ayant reçu une formation pour assister un utilisateur de tri/quadriporteur dans ses activités quotidiennes. Consultez votre médecin si vous prenez des médicaments qui risquent d'affaiblir votre capacité d'utiliser votre tri/quadriporteur de façon sécuritaire.
6. Évitez de soulever ou de déplacer le tri/quadriporteur en vous agrippant aux pièces amovibles, telles que les accoudoirs, les sièges et les enveloppes. Des dommages corporels et matériels pourraient survenir.
7. Ne dépassez jamais les limites d'utilisation définies dans ce guide.
8. Ne vous assoyez pas sur le tri/quadriporteur lorsqu'il est dans un véhicule en mouvement.
9. Gardez vos mains éloignées des roues lorsque le tri/quadriporteur est en marche. Faites attention, car les vêtements amples peuvent prendre dans les roues.
10. Consultez votre médecin si vous prenez des médicaments d'ordonnance ou si vous souffrez de limitations physiques. Certains médicaments ou limitations peuvent affaiblir votre capacité d'utiliser le tri/quadriporteur de façon sécuritaire.
11. Sachez lorsque le mécanisme d'entraînement (Drive) est verrouillé et déverrouillé.
12. Si le tri/quadriporteur est muni d'une roue anti-bascule, vous ne devez pas l'enlever.
13. Le contact entre le tri/quadriporteur et certains outils peut entraîner une décharge électrique. Il ne faut pas brancher un fil de rallonge au convertisseur AC/DC ou au chargeur de batterie..
14. Lorsque vous montez une pente, suivez toujours la ligne d'inclinaison. Cela réduit grandement les risques de tomber ou de basculer.
15. Ne montez jamais une pente dont l'angle d'inclinaison excède les limites du tri/quadriporteur.
16. Ne faites pas marche arrière sur une marche, une bordure ou tout autre obstacle. Votre tri/quadriporteur pourrait basculer ou tomber..
17. Réduisez toujours votre vitesse lors d'un virage serré. N'effectuez pas de virages brusques lorsque le tri/quadriporteur roule à grande vitesse

19. La pluie, la neige, le sel, la brume et les chaussées glacées ou glissantes peuvent endommager les installations électriques du tri/quadriporteur.
20. Ne vous assoyez jamais sur le tri/quadriporteur lorsqu'il se fait manipuler par un soulèveur ou par tout autre type d'élévateur. Votre tri/quadriporteur n'est pas conçu pour une telle utilisation. Heartway se dégage de toute responsabilité en cas de dommage ou de blessure résultant d'une telle utilisation.
21. Ne touchez pas le moteur après la conduit. Il est chaud.
22. Le mode roue motrice peut passer au mode roue libre pour le transport du scooter en avion ou en voiture.
23. Le température de surface du scooter peut augmenter lorsqu'exposé au soleil ou toutes autres sources de chaleur.
24. Les surfaces extérieures du scooter qui peuvent rentrer en contact direct avec l'occupant ou l'assistant opérateur du scooter durant un usage normal ne devrait pas dépasser 41 degrés. Le surface du moteur peut atteindre une température plus grande que 41 degrés après usage. Ne touchez pas ces parties du scooter lorsque vous le désassembler ou attendez que le moteur se refroidisse.

## MODIFICATIONS

Heartway Medical Product a conçu et fabriqué les tri/quadriporteurs afin d'optimiser leur utilité. Il est à noter que vous ne devez jamais modifier, ajouter, enlever ou désactiver une pièce ou une fonction de votre tri/quadriporteur. Des dommages corporels ou des dommages au tri/quadriporteur pourraient survenir.

1. Ne modifiez pas le tri/quadriporteur d'une manière non autorisée par Heartway. N'utilisez pas d'accessoires qui n'ont pas été testés ou qui n'ont pas été approuvés pour les produits Heartway. Changer les paramètres du contrôleur doit être effectué par un technicien autorisé. La sécurité de l'occupant est en jeu.
2. Familiarisez-vous avec les capacités de votre tri/quadriporteur. Heartway recommande d'effectuer un contrôle de sécurité avant chaque utilisation afin d'assurer le fonctionnement sécuritaire du tri/quadriporteur

## **Contrôles à effectuer avant l'utilisation**

- 1 Si votre tri/quadriporteur est équipé de roues pneumatiques, vérifiez la pression de gonflage.
- 2 Vérifiez que les connexions électriques ne sont pas desserrées ou corrodées.
- 3 Vérifiez les connexions de faisceaux et assurez-vous qu'elles sont bien en place.
- 4 Vérifier l'état des freins

➤ Limitation de poids

1. Consultez le tableau de caractéristiques techniques pour connaître la capacité de poids. Le tri/quadriporteur possède une capacité nominale de poids.
2. Respectez la capacité de poids de votre tri/quadriporteur. Autrement, la garantie est annulée. Heartway se dégage de toute responsabilité en cas de blessures ou de dommages matériels survenant à la suite du non-respect des limites établies pour la capacité de poids. 3. Ne transportez pas de passagers sur votre scooter.
4. Le transport de passagers sur le tri/quadriporteur est interdit puisque le centre de gravité du tri/quadriporteur risque d'être modifié et le tri/quadriporteur pourrait basculer ou tomber

★ Pression de gonflage des pneus

1. Si votre tri/quadriporteur est équipé de roues pneumatiques, vérifiez la pression des pneus au moins une fois par semaine.
2. Maintenir une pression de gonflage normale prolonge la vie de vos pneus et assure une conduite fluide.
3. Un pneu ne doit jamais être surgonflé ou insuffisamment gonflé. Une pression de gonflage de 30-35 psi (2-2.4 bar) doit être maintenue en tout temps.
4. Gonfler vos pneus avec une source d'air non contrôlée, peut trop les gonfler et provoquer une explosion de ceux-ci.

★ Température

1. Certaines pièces du quadriporteur sont sensibles aux changements de température. Le système de contrôle fonctionne uniquement lorsque la température se situe entre  $-20^{\circ}\text{C}$  ~  $45^{\circ}\text{C}$ .
2. Il se peut qu'à des températures extrêmement basses les batteries gèlent. Dans une telle situation, il se peut que le tri/quadriporteur ne soit plus fonctionnel. Lorsque les températures sont extrêmement élevées, il se peut que la vitesse de fonctionnement du tri/quadriporteur soit inférieure à la normale. Cette diminution de la vitesse est causée par une caractéristique de sécurité propre au système de contrôle qui sert à éviter les dommages au moteur et aux autres composantes électriques.
3. Le scooter peut généralement être opérationnel à une température qui se situe entre  $-10^{\circ}$  à  $+45^{\circ}\text{C}$ .
4. Certaines composantes sont affectées par la température ambiante. Le contrôleur est à son maximum lorsque la température se situe entre  $25^{\circ}\text{C}$  et  $45^{\circ}\text{C}$
5. En-dessous de  $-15^{\circ}\text{C}$  les batteries risquent de geler et le quadriporteur peut ne pas fonctionner.
6. A des températures extrêmes  $>45^{\circ}\text{C}$ , une fonction de sécurité du contrôleur fait en sorte que le scooter peut ralentir. Cette fonction protège le moteur et autres composantes électroniques.

Le développement rapide de l'électronique, surtout dans le domaine des communications, sature l'environnement d'ondes radio électromagnétiques (EM) émises par les télévisions, les radios et les appareils de communications. Ces ondes EM sont invisibles et leur intensité augmente à mesure que l'on s'approche de la source. Tous les conducteurs électriques servent d'antennes aux signaux EM et tous les tri/quadriporteurs sont sensibles à la perturbation électromagnétique (EMI). La perturbation pourrait provoquer des mouvements anormaux et involontaires, ou un contrôle irrégulier du véhicule. Aux États-Unis, la FDA (la Food and Drug Administration) recommande que l'énoncé suivant soit intégré aux guides d'utilisation des tri/quadriporteurs tels que le **PF7S**. Les tri/quadriporteurs peuvent être susceptibles à la perturbation électromagnétique (EMI) causée par l'énergie électromagnétique émise par des sources telles que les stations de radiocommunications, les stations de télédiffusion, les radioamateurs, les appareils radios émetteurs-récepteurs et les téléphones cellulaires. La perturbation (provenant d'ondes radio) peut causer un relâchement des freins ou un mouvement non désiré. Elle peut aussi causer des dommages irréparables au système de commande du tri/quadriporteur. L'intensité de l'énergie électromagnétique est mesurée en volts par mètre (V/m). Chaque tri/quadriporteur peut résister à une certaine intensité d'EMI. Cette capacité de résistance se nomme le "niveau d'immunité". De plus, le niveau d'immunité est élevé, plus le véhicule est protégé. En ce moment, la technologie permet aux tri/quadriporteurs de résister à un minimum de 20 V/m, ce qui assure une protection contre les sources communes d'émission.

Le respect des consignes de sécurité suivantes devrait réduire les risques de freinage ou de mouvements involontaires qui pourraient causer des blessures graves:

1. N'allumez pas les appareils de communication personnels portatifs tels que les B.P. et les téléphones cellulaires lorsque le tri/quadriporteur est en marche .
2. Repérez les sources d'émission à proximité, telles que les stations de radiodiffusion ou de télévision, et évitez de vous en approcher.
- 3 S'il se produit un mouvement ou un relâchement des freins involontaire, éteignez le tri/quadriporteur dans les plus brefs délais.
4. Sachez que la modification du tri/quadriporteur par l'ajout d'accessoires ou de composants peut diminuer le niveau d'immunité du tri/quadriporteur à l'EMI. (Note : Il est difficile d'évaluer l'impact sur le niveau d'immunité de l'ensemble du tri/quadriporteur).
5. Signalez tout mouvement ou relâchement des freins involontaire au fabricant du tri/quadriporteur et notez s'il y a une source d'émission d'ondes radio à proximité.

**VEUILLEZ ÉTEINDRE LE VÉHICULE AUSSITÔT QUE POSSIBLE DANS LES SITUATIONS SUIVANTES:**

- Le véhicule fait des mouvements involontaires.
- Le véhicule prend une direction non désirée ou incontrôlable.
- Il se produit un relâchement des freins involontaire.

La FDA a envoyé une demande écrite aux fabricants de tri/quadriporteurs leur demandant de vérifier les nouveaux produits afin d'assurer leur niveau d'immunité à l'EMI. La FDA impose un niveau d'immunité d'au moins 20 V/m aux véhicules. . Celui-ci assure une protection raisonnable contre les sources communes d'EMI. Plus le niveau d'immunité est élevé, meilleure est la protection. Le niveau d'immunité de votre tri/quadriporteur est de 20 V/m, ce qui devrait le protéger contre les sources communes d'EMI



**ATTENTION**

- Le quadriporteur peut perturber les champs électromagnétiques, tels que ceux émis par les systèmes d'alarme dans les magasins.
- La performance de conduit de votre scooter peut être influencé par le champ électromagnétique.



## SPÉCIFICATIONS

MODÈLE	PF7S
CAPACITÉ DE POIDS	160kg (350lbs)
GRANDEUR DU SIÈGE	20" Captain Seat 20KG
ROUE MOTRICE	18"*4.7" Pneumatic Tire, 30~35PSI
ROUE PIVOTANTE AVANT	14"*3.5" Pneumatic Tire, 30~35PSI
VITESSE MAXIMALE	15 KM/H
SPECIFICATIONS BATTERIE	80 AH X 2
DURÉE DE LA BATTERIE	50 KM
TYPE DE CHARGEUR	8Amp, Off Board 120/240 Volt, 50/60Hz
TYPE CONTRÔLEUR	S-DRIVE 200Amp
TYPE DE MOTEUR	1500W 4-Pole
POIDS AVEC BATTERIE	205kgs
POIDS SANS BATTERIE	151kgs
POIDS DES BATTERIES	54KG
RAYON DE BRAQUAGE	2200mm
SUSPENSION	FULL SUSPENSION
LONGUEUR	1690mm
LARGEUR	750mm
HAUTEUR	1730mm
SIEGE LARGEUR	508mm(20")
SIEGE HAUTEUR	711mm(28")
SIEGE PROFONDEUR	460mm(18")
HAUTEUR DU DOSSIER	750mm
BASE DE ROUE	1090mm
HAUTEUR DU SOL	120mm
MAXIMUM DEGRE DE PENTE	10 DEGREE
APPUIES-PIED	330mm
DURÉE DE VIE	5 Year

eu,  
mais il est recommandé d'éviter d'allumer une flamme près du scooter et de fumer assis sur le scooter.

Remarques: Le test de stabilité a été fait sur le scooter dans la position la moins stable ( hauteur, roue avant/arrière).

La distance parcourue diminuera si le scooter est fréquemment utilisé sur des pentes, chemins hasardeux ou franchir des obstacles



La distance de freinage sur une pente peut être plus grande que celle obtenue sur un chemin plat.

### Indication/ Utilisation

Déplacement d'une personne à mobilité réduite par auto-conduite.

Cet équipement médical est conçu pour procurer de la mobilité aux personnes éprouvant des difficultés en position assise. Pour des patients en convalescence; surtout pour les gens avec un handicap aux jambes.



## AJUSTEMENT DU SIÈGE

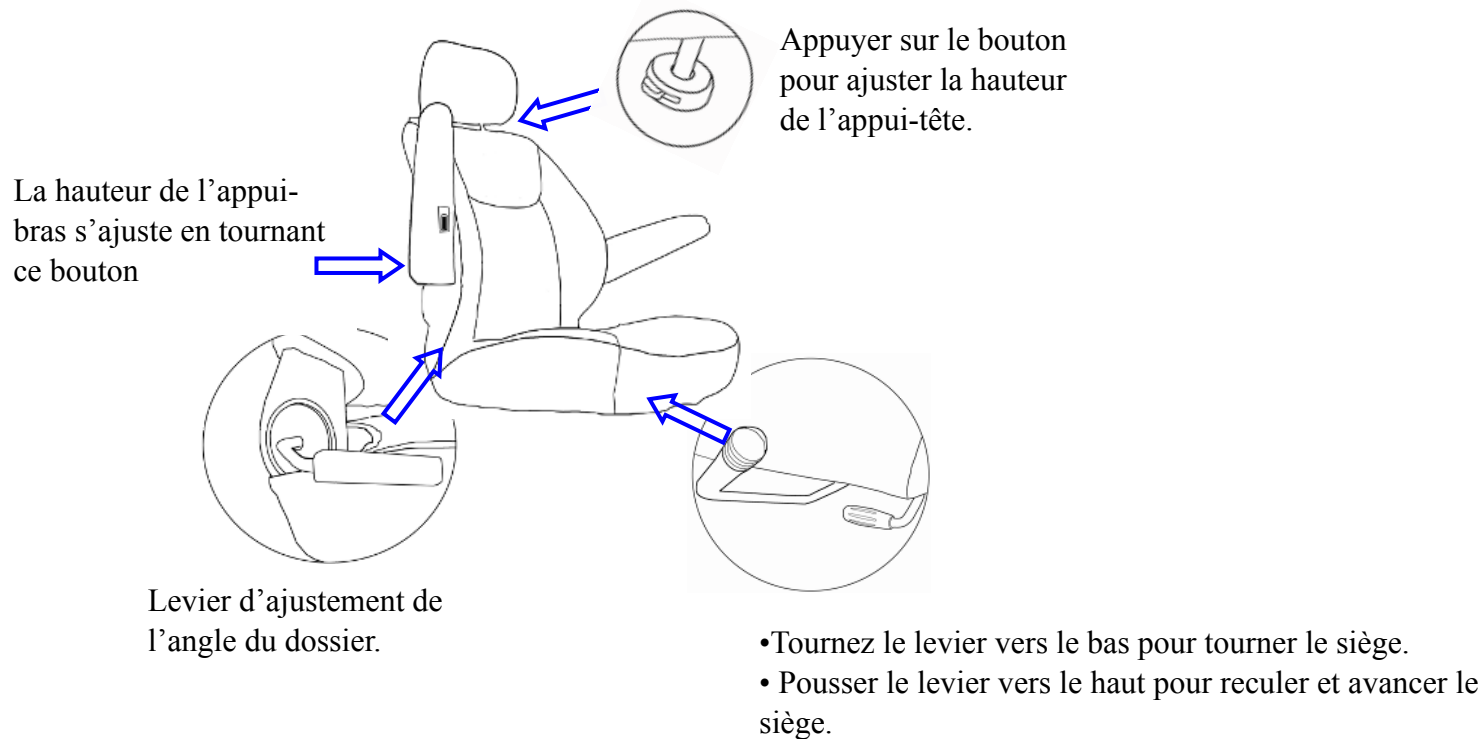

La ceinture de sécurité est installée sur tous les PF7S



**ATTENTION**

- ⇒ **Changer l'angle d'inclinaison du dossier peut influencer énormément la stabilité du scooter.**
- ⇒ **La température de surface de votre scooter peut augmenter lorsqu'il est exposé à une source de chaleur extérieure ( ex: soleil)**
- ⇒ **Pour tous les ajustements de la barre ou du siège, prenez garde à vos doigts**

## AJUSTEMENT DU SIÈGE

### Comment enlever votre siège

Suivre les instructions suivantes.

- 1- Appuyer sur le levier
- 2- Tourner le siège
- 3- Tirer le siège vers le haut ( 2 personnes requises pour enlever le siège)
- 4- Vous pouvez enlever le siège et les batteries avant de transporter votre scooter



Pièce la plus pesante (Siège): 20 KG

## OPERATIONS DU PANNEAU DE CONTROLE

### Descriptions des fonctions

FONCTION		CARACTÉRISTIQUES
1	Capteur de vitesse	Affichage 7 segments (2.5 chiffre +1 décimal) + “km/h / mph” symbole
2	Vitesse	Indiquées par « H » ( grande) et « L » ( petite)
3	Indicateur d'alimentation	Indicateur de la capacité et du chargement des batteries (6 carrés + icône de batterie)
4	Horloge	Affichage et réglage heure/minute/seconde
5	Odomètre	ODO (99999 km max), TRAJET (99.9 max)
6	Phare avant	Mode « économie énergétique », DEL bleu
7	Feux de marche arrière	Mode « Freinage/Marche arrière », DEL orange
8	Clignotant droit	Mode clignotant, DEL vert
9	Clignotant gauche	Mode clignotant, DEL vert
10	Feux de stationnement	Inclus le mode « marche arrière », les clignotants de droite et de gauche clignotent simultanément, DEL rouge
11	Message de défaillance	Code : Affichage de 7 segments (1 chiffre) + symbole d'avertissement + DEL rouge
12	Balayage d'alimentation	Allumage de tous les DEL
13	Thermomètre (TEMP)	“°C / °F” mode
14	Indicateur de marche arrière	Clignotement du symbole de marche arrière « Reverse »







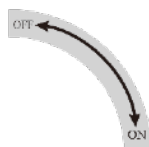









### **CLE ON**

Insérer la clé et tournez-la dans le sens horaire pour allumer votre scooter. Pour l'éteindre le scooter , tournez-la dans le sens anti-horaire.



# OPERATIONS DU PANNEAU DE CONTROLE

## LES BOUTONS ET LES INDICATEURS DEL

FONCTION	CARACTERISTIQUES	
Boutons	 Changer de «MODE	 Réglage de fonctions
	 Clignotant gauche	 Clignotant droit
	 Feu de stationnement	 Phare avant
	 Vitesse	 Feu de marche arrière
	 Klaxon	
Indicateurs LED	 Clignotant gauche (vert)	 Clignotant droit (Vert )
	 Stationnement (Rouge)	 Phare avant (Bleu)
	 Avertissement (Rouge)	 Feu de marche arrière (Ambre)
Feu arrière ACL	Éclairage: 700 mcd min (Orange)	
Phare arrière LOGO	Bleu	
Connecteur	CON1: 20PIN	

## OPERATIONS DU PANNEAU DE CONTROLE

### Conditions d'utilisation

POINT	CARACTÉRISTIQUES
Tension	DC 24 V
Tension d'utilisation	DC 16 ~32 V
Température d'entreposage	-40°C ~ +65°C
Température d'utilisation	-10°C ~ +45°C
Angle au revêtement de poignée	Élévation de 30° (durant l'assemblage) (ACL orientée vers six heures)

### Caractéristiques du test: test de performance Générale (20 ± 5°C)

#### Circuit:





POINT	CARACTERISTIQUES	RESULTAT (n = )
Tension à l'utilisation la plus basse	16V max	__ V
Courant consommé ( $V_B = 24.0V$ )	En mouvement : 200 mA max --Phare arrière et DEL Stationnaire : 5 mA max -- Mode clé à "OFF"	__ mA __ mA

### Les Instructions d'utilisation 5-1. Le capteur et l'afficheur de vitesse

POINT	CARACTÉRISTIQUES
Fonctionnement	Détection de la vitesse par le capteur qui convertit les tr/min en km/h (1400 tr/min = 60 km/h).
Tolérance	15~20%
Portée des chiffres	≤ 19.9: 0~19.9 > 19.9: affiché en nombre entier "20~199" (199 max)
Changement d'affichage	Réglage par défaut en km/h. Changer pour mi/h à l'aide des boutons MODE et SET









## OPERATIONS DU PANNEAU DE CONTROLE

### Les vitesses (petite « L » ou grande « H »)

POINT	CARACTÉRISTIQUES
Fonctionnement	<p>((1) Changez de vitesse en appuyant une seule fois sur le bouton  : bouton (indicateurs : TRN)</p> <p>Appuyez une fois : Grande vitesse &lt;&lt;---&gt;&gt; Petite vitesse (avec mémoire)</p> <p>((2) Utilisez la fonction de virage extérieur comme signal déterminant. (TRN comme signal de commande).</p>
Symboles ACL	<p>Le « H » symbolise “grande vitesse”</p> <div style="text-align: center;">  </div> <p>Le « L » symbolise “petite vitesse”</p> <div style="text-align: center;">  </div> <p>Le « L » clignotant symbolise “vitesse de virage”</p> <div style="text-align: center;">  </div>
Fréquence de clignotement	1 sec. 

# OPERATIONS DU PANNEAU DE CONTRÔLE

## L'indicateur d'alimentation

POINT	CARACTÉRISTIQUES		
Capacité restante de la batterie	Capacité restante (%)	Tension (V)	Indicateur
	100 (6)	> 25.42	
	85 (5)	≅ 25.42	
	70 (4)	≅ 25.12	
	55 (3)	≅ 24.78	
	40 (2)	≅ 24.42	
	30 (1)	≅ 23.88	 Et  Clignote
20	Avertissement de faible énergie	 Clignotement du DEL	



## OPERATIONS DU PANNEAU DE

### L'indicateur d'alimentation

POINT	CARACTÉRISTIQUES
Fréquence de clignotement	2 sec.
Autres caractéristiques	<p>(1) L'indicateur ne fait qu'indiquer les diminutions de capacité.</p> <p>(2) Lorsque la capacité restante de la batterie est moins de 30 %, lorsque la clé est en position "OFF" ou lorsque le véhicule est en veille, un signal d'avertissement se fait entendre chaque 5 secondes.</p>



# OPERATIONS DU PANNEAU DE CONTROLE

## Indication de charge

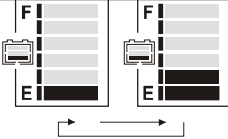
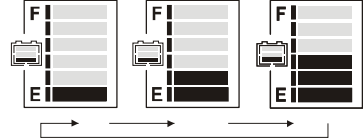
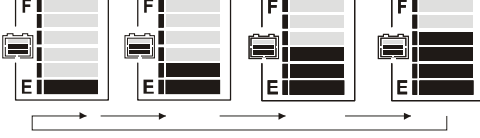
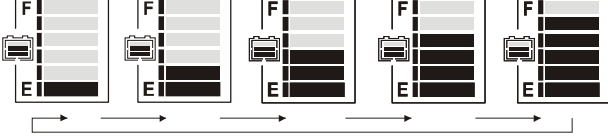
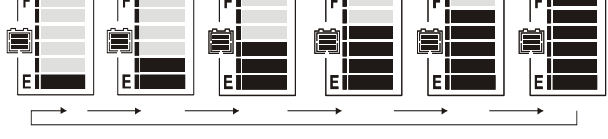
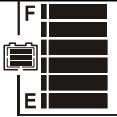
POINT	SPECIFICATION		
Indication de charge	Capacité restante (%)	Tension ( T )	Indication
	40 (2)	< 25.44	
	55 (3)	> 25.44	
	70 (4)	> 26.18	
	80 (5)	> 26.92	
	90 (6)	> 28.5	
	100 (7)		

## OPERATIONS DU PANNEAU DE CONTROLE

### Indication de charge

POINTS	CARACTÉRISTIQUES
Fréquence du clignotement	0.5 sec.
Caractéristiques	<p>(1) L'indicateur ne fait qu'indiquer les diminutions.</p> <p>(2) Utilise le PIN3(CH3) du chargeur comme signal déterminant.</p> <p>(3) Le chargeur entre en mode "chargement" lorsque le CH3 est mis à terre, et ne dépend pas uniquement de la clé qui est soit à « OFF » ou à « ON ».</p>
Remarques	Les indicateurs ci-dessus ne servent que de référence. Veuillez vous fier à l'indicateur du chargeur.

## OPERATIONS DU PANNEAU DE CONTROLE

### HORLOGE

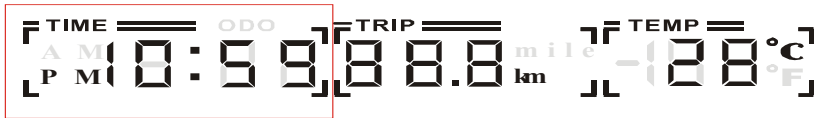

POINT	CARACTÉRISTIQUES
Tolérance (par jour)	±2 sec.
Réglage par défaut	Mode 『Heure: Min』 : 『AM 12:00』
『Heure: Min』 Réglage (système horaire sur 12 heures)	Portée : AM12:00 ~ PM11:59  Lorsque 『Heure』 est entre 1 et 9 heures, montre 1~9.

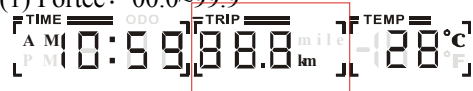
### Odomètre

POINT	CARACTÉRISTIQUES
Fonctionnement	L'odomètre transforme l'information du photocoupleur en distance
Affichage	「km/h」 affichage en kilomètres à l'heure. 「mph」 affichage en miles à l'heure
Affichage multiple [ODO]	(1) Portée : 00000~99999 (2) Une fois rendu à 99999 km ou 62149 miles, l'odomètre reprendra à zéro".
Trajet	(1) Portée : 00.0~99.9  (2) Le compte s'arrêtera à 99,9 km sans reprendre à zéro.
Fonctionnalités	(1) Au départ, l'odomètre est en mode ODO. Il change en mode trajet (TRIP) après 5 secondes. (2) TRIP peut être remis à 00,0



## OPERATIONS DU PANNEAU DE CONTROLE

### Le phare avant

POINT	CARACTÉRISTIQUES
Fonctionnement	<p>Utilise le bouton extérieur de phare avant comme signal déterminant.</p> <p>(1) Allumez et éteignez le phare à l'aide du bouton .  Le DEL  répondra en même temps.</p> <p>(2) Le phare arrière ACL s'allumera et s'éteindra selon le phare avant</p>
Économie énergétique	Lorsque le moteur est arrêté, il y a une diminution de 30 %. Lorsque le moteur est en marche, il fonctionne à pleine puissance
Conditions d'utilisation	Toutes les fonctions sont fermées lorsque a) la clé est à "OFF", b) le moteur est en mode "économie énergétique" ou c) en veille.
Conditions déterminantes	<p>(1) <math>2.2V &gt; WIP &gt; 2.8V</math> ( 100% Pleine puissance )</p> <p>(2) <math>2.2V &lt; WIP &gt; 2.8V</math> ( 100% Pleine puissance )</p> <p>(3) Bouton pleine/demie puissance.</p> <p>(4) L'entrée en mode "marche arrière" dépend de la direction du moteur et du réglage du panneau de contrôle.</p>
Observations	<p>(1) Boucle : 24V/50W max</p> <p>(2) Avec la protection contre les courts-circuits et les surcharges</p>













## OPERATIONS DU PANNEAU DE CONTROLE

### Le feu de marche arrière

POINT	CARACTÉRISTIQUES
Fonctionnement	<p>Utilise le bouton extérieur de feu de marche arrière comme signal déterminant.</p> <p>(1) Allumez et éteignez le feu à l'aide du bouton  . Le DEL  répondra en même temps</p> <p>(2) Le phare arrière ACL fonctionne simultanément avec le phare avant</p>
(Contrôles)  Feu de freinage Feu de marche arrière	<p>Quand le véhicule est en marche avant et s'immobilise, le feu de marche arrière commence à clignoter lorsque le véhicule est en mode "marche arrière"</p> <p>Le feu de marche arrière clignotera tant et aussi longtemps que le véhicule est en marche arrière. Le panneau de contrôle permet d'activer ou de désactiver le signal sonore d'avertissement</p>
Conditions d'utilisation	<p>Toutes les fonctions sont fermées lorsque a) la clé est à "OFF", b) le moteur est en mode "économie énergétique" ou c) en veille.</p> <p>* Le feu de freinage et le feu de marche arrière fonctionnent même lorsque le phare arrière est éteint</p>
Fréquence de clignotement	1 sec.
Conditions déterminantes	<p>(1) 2.2V &gt; WIP &gt; 2.8V ( 50% Demie-puissance )</p> <p>(2) 2.2V &lt; WIP &gt; 2.8V ( 100% Demie-puissance )</p> <p>(3) Bouton pleine/demie puissance</p> <p>(4) L'entrée en mode "marche arrière" dépend de la direction du moteur et du réglage du panneau de contrôle.</p>
Remarques	<p>(1) Boucle : 24V/50W max</p> <p>(2) Avec la protection contre les courts-circuits et les surcharges</p>

## OPERATIONS DU PANNEAU DE CONTROLE



### Les clignotants et le feu de stationnement

POINT	CRACTERISTIQUES
<u>Fonctionnement</u>	Utilise les boutons pour les clignotants de droite et de gauche et le feu de stationnement comme signaux déterminants. .
Contrôles (clignotant de gauche)	Appuyer le bouton une fois  Le clignotant de gauche et son indicateur  s'allumeront et le signal sonore d'avertissement  s'activera. Appuyez de nouveau sur le bouton  afin d'éteindre le clignotant de gauche
(clignotant de droite)	Appuyez une fois sur le bouton  Le clignotant de droite et son indicateur  s'allumeront et le signal sonore d'avertissement s'activera. Appuyez de nouveau sur le bouton  afin d'éteindre le clignotant de droite
(feu de stationnement)	 Appuyez sur le bouton . L'indicateur  , les clignotants de gauche et de droite ainsi que le signal sonore d'avertissement  s'activeront. Appuyez de nouveau   afin d'éteindre le feu de stationnement. 
Conditions d'utilisation	Toutes les fonctions sont fermées lorsque a) la clé est à "OFF", b) le moteur est en mode "économie énergétique" ou c) en veille.
Fréquence de clignotement	1 sec.
Fréquence du signal sonore d'avertissement	Un court "Bip" par seconde.
Conditions déterminantes	Les clignotants de gauche et de droite priment sur le feu de stationnement. Si vous allumez un clignotant lorsque le feu de stationnement est allumé, ce dernier s'éteindra et le clignotant désiré restera allumé.
Remarques	(1) Circuit de charge (clignotant de gauche) : 24V/50W max (2) Circuit de charge (clignotant de droite) : 24V/50W max (3) Avec la protection contre les courts-circuits et les surcharges

## OPERATIONS DU PANNEAU DE CONTROLE

### Message d'erreur

POINT	CARACTÉRISTIQUES
Fonctionnement	Prend le signal du contrôleur avec le connecteur et le converti en mode digital.
Utilisation	Lorsque le contrôleur envoie un message d'erreur, une lumière rouge clignote en même temps que le contrôleur, Le message d'erreur est inscrit 
Féquence du clignotement	1 sec.

Message contrôleur (Flicker)	Code Message	 symbole	 DEL (Flicker)	Statut
1	--	--	Flashing, opposite to controller message.	Charger la batterie bientôt
2	2	On		Tension basse, charger maintenant
3	3	On		Haute tension
4	4	On		Courant élevé
5	5	On		Frein de stationnement fait défaut
6	6	On		Accélérateur n'est pas centré
7	7	On		Accélérateur brisé ou en défaut
8	8	On		Moteur brisé ou en défaut
9	9	On		Autres





## OPERATIONS DU PANNEAU DE CONTROLE

### Indicateur de renverse



POINT	CARACTÉRISTIQUES
Fonctionnement	Utilise le bouton extérieur de feu de marche arrière comme signal déterminant
Mode économie d'énergie	<p>Aucun symbole n'apparaît à l'écran lorsque vous passez directement en marche avant.</p> <p>Lorsqu'en mode "reculons",  ce symbole clignote sur le panneau</p>
Fréquence du clignotement	1 sec.

### Feux arrières

POINT	CARACTÉRISTIQUES
Feux arrières	Lorsque vous appuyez sur le bouton MODE et SET, les feux arrières s'allumeront automatiquement.

## OPERATIONS DU PANNEAU DE CONTROLE

### Le réglage des boutons

POINT	CARACTÉRISTIQUES
Bouton	<div style="display: flex; justify-content: space-around;"> <div style="text-align: center;">  “MODE” switch         </div> <div style="text-align: center;">  Réglage de fonction         </div> </div>
Affichage de trajet (TRIP)	Appuyez sur SET pendant 3 secondes pour ramener TRIP à “0”.
Réglage	<p>Appuyez sur MODE et SET en m ê me temps pour au moins 2 secondes pour régler l’heure. L es heures et les minutes commenceront à clignoter.</p> <p>(1) Quand 『Hour』 clignote: Appuyez sur SET pour faire avancer les heures. Appuyez ensuite sur MODE pour régler l es minutes 『MIN』 .</p> <p>(2) Quand 『MIN』 clignote: Appuyez sur SET pour faire avancer les minutes. Appuyez ensuite sur MODE pour sélectionner les unités de kilométrage ( 『 km/h &amp; mph 』 .</p> <p>(3) Quand 『km/h』 ou 『mph』 clignote appuyez sur SET pour choisir “ km/h ” ou mph ”. Appuyez ensuite sur MODE pour régler le thermomètre</p> <p>(4) Quand 『°C』 or 『°F』 clignote Appuyer SET pour choisir °C ou °F .</p>
Pour sortir du mode réglage	<p>Sous le réglage <u>MODE</u>, si les situations suivantes surviennent, les derniers réglages seront conservés en retournant au mode general d’opération.</p> <p>(1) Aucun ajustement pendant 20 secondes.</p> <p>(2) Appuyer <u>MODE</u> &amp; <u>SET</u> simultanément pendant plus de 2 secondes.</p>
Fonctionnement	<p>(1) 『Heure: Minute』 , 『km/h』 or 『mph』 , 『°C』 or 『°F』 offrent des fonctions de réglages cycliques.</p> <p>(2) Lors du réglage de l’heure 『Heure: Minute』 , appuyez sur SET pour faire avancer les heures et les minutes. Si vous appuyez sur SET pendant plus de 2 secondes, l’heure ou la minute avancera rapidement jusqu’à ce que vous relâchiez le bouton</p> <p>* Si 『Heure』 moins de 10, un seul chiffre apparaîtra dans la position des unités</p>
Observations	Signal sonore des boutons : un court “bip”.

## OPERATIONS DU PANNEAU DE CONTROLE

### La configuration du système

POINT	CARACTÉRISTIQUES
Contrôleur	S-Drive 200AMP
Chargeur	CTE 8A
Batterie	REC 80-12*2 (Connexion en série)
WigWag	CTE NCW-K001
Ampoule	24V / 50W max
Pneu/diamètre	Le diameter du pneu des de ____ mm

### ATTENTION

- Prenez note que le scooter est en mode roue-libre lorsque le moteur est désengagé.
- Pour utiliser le frein de stationnement, vous devez bouger et placer le levier en position engagé!
- Lorsque le scooter est en mode roue-libre, le frein de stationnement est désengagé!
- Utiliser le mode roue-libre avec un assistant!
- L'assistant peut engager le levier pour le frein de stationnement

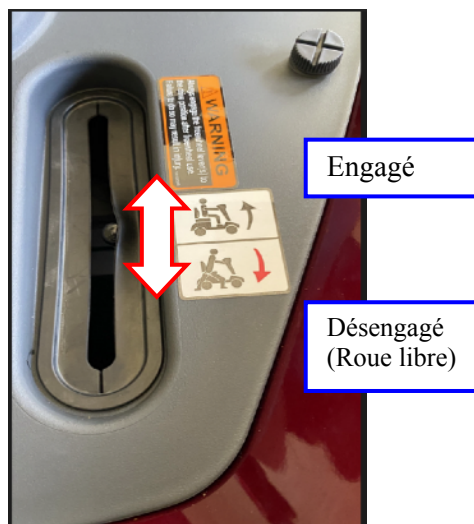

## ATTENTION

⚠ Veuillez éteindre votre scooter avant de plier/déplier votre scooter

⇒ Faites attention de ne pas vous coincer les doigts lorsque vous pliez/dépliez votre scooter



- ◆ 2 personnes sont requises pour lever le scooter – PF7S
- ◆ Ne jamais ouvrir le boîtier à batterie. Si vous avez des questions, contacter votre détaillant local autorisé pour du support technique.
- ◆ Le scooter doit être correctement plié avant tout transport et déplacements.
- ◆ Si applicable, le scooter peut s'arrêter soudainement à tout moment Durant son utilisation
- ◆ Ne pas utiliser le scooter s'il réagit anormalement

## Entreposage

Votre scooter devrait être entreposé dans un endroit sec à l'abri des températures extrêmes. Lorsque vous entreposez votre scooter, il faut déconnecter les batteries du scooter. Si vous entreposez votre scooter, le châssis peut rouiller et les composants électroniques peuvent s'endommager.

Les batteries qui sont complètement déchargées, peu souvent déchargées, conservées dans des températures extrêmes, ou entreposées sans être pleinement rechargées risquent d'être endommagées définitivement, nuisant ainsi à la fiabilité et à la durabilité du produit. Afin d'assurer la bonne performance de votre quadriporteur, il est recommandé de charger les batteries de votre quadriporteur périodiquement lors de période d'entreposage prolongée.

## Ceinture de sécurité

La ceinture de sécurité est considérée comme un accessoire standard et installé sur tous les scooter PF7S.



Si vous n'utilisez pas votre scooter pour une longue période, le mieux est de charger les batteries au complet et de débrancher celles-ci du scooter

Entreposer votre scooter dans un endroit tempéré et sec.  
Eviter d'entreposer votre scooter où il sera exposé à des températures extrêmes.

Conditions d'opération (-10 °C ~ +45°C) et les conditions d'entreposage (-40 °C ~ +65 °C)  
Assurer que vos batteries sont pleines avant un entreposage long terme

# INSTRUCTIONS DE CHARGEMENT

## Instructions du chargeur à batteries

### ① Corde ② Prise de sortie ③ Indicateur

Vert clignote	En marche
Orange clignote	Pré Charge
Orange	Chargement
Vert & orange clignote	Chargé à 80%
Vert	Charge complète
Rouge clignote	Défectueux

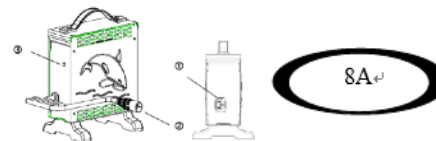

## ATTENTION

**Ne pas utiliser votre scooter avec des batteries épuisées, vous pourriez tomber en panne.**

Enlever vos batteries du scooter avant un entreposage prolongé.



**Ne pas oublié !** Malgré le fait que le scooter ait passé le test requis IPX4 à l'éclaboussure d'eau, garder les connexions électriques loin des sources d'humidité, incluant une exposition directe à l'eau ou aux fluides corporels ainsi que l'incontinence. Vérifier les composants électriques régulièrement pour des signes de corrosion et les remplacer si nécessaire.

**Attention!** Le chargeur doit être utilisé à l'intérieur dans un endroit sec. Protégez-le de l'eau et de l'humidité.

Dépendamment de l'usage, du terrain et des conditions de conduit, les batteries ont une autonomie jusqu'à 50 km. Si votre scooter n'est pas en usage ou en entreposage, nous recommandons de charger vos batteries périodiquement. Note: n'utiliser pas de batterie automobile. Elle n'est pas conçue pour une décharge profonde et n'est pas sécuritaire d'utilisation dans votre scooter.

POINT	CHARGEUR À BATTERIE (MODE A DECOUPAGE)
Modèle	4C24080A
Courant de sortie(DC)	8A±5%
Tension de charge(DC)	28.8V±0.2V
Tension flottante(DC)	27.6V±0.2V
Courant à l'entrée (AC)	3.8A max.
Tension à l'entree(AC)	100 ~ 240 V 50/60Hz
Rendement	AC-DC 85% min
Température de fonctionnement	-25°C ~ 40°C
Methode de commutation	À découpage
Méthode d'alimentation	CC, à deux étages, tension courante
Batteries	24V Batterie rechargeable à acide ou gel (26Ahr ~ 75Ahr)
Protection à la sortie	1.Court circuit 2.Retour de puissance 3.Surchauffe 4.Prise de charge 5.Arrêt automatique après 12hr de charge
Dimensions	L 180mm×W 130mm×H 195mm
Poids	1.7kg
Couleur	Noir

# INSTRUCTIONS DE CHARGE

## Les instructions d'utilisation du chargeur

- (1) La tension à la sortie du chargeur doit correspondre à celle de la batterie.
- (2) Branchez le cordon d'alimentation. Un DEL vert indiquera l'alimentation en CA.
- (3) Branchez le chargeur à la batterie.
- (4) Commencez le chargement, veuillez consulter le point 4 (INDICATEURS DEL).

## Les indicateurs DEL

- (1) Lumière verte: En marche
- (2) Orange: Chargement
- (3) Lumière orange: Préchargement
- (4) Signaux vert & orange: Chargé à 80 %
- (5) Vert: chargement complété
- (6) Rouge: Erreur/température anormale
  - Indicateur rouge clignote: 1V < Voltage de la batterie < 9V
  - Indicateur rouge clignote X 2: a) mauvaise connexion b) Court-circuit c) VBAT < 16V
  - Indicateur rouge clignote X 3: a) VBAT > 28.8V (ne peut pas charger la batterie) b) batterie défectueuse
  - Indicateur rouge clignote X4: a) système de charge défectueux b) Batterie partiellement défectueuse
  - Indicateur rouge clignote X5: a) Heures de chargement excède 24 heures
  - Indicateur rouge clignote X6: a) Tension de la batterie < 16V (12V Batterie)
  - Indicateur rouge clignote X7: a) Température anormale durant le chargement



**Attention!** Le chargeur doit être utilisé à l'intérieur dans un endroit sec. Protégez-le de l'eau et de l'humidité.

Ne pas oublier ! Malgré le fait que le scooter ait passé le test requis IPX4 à l'éclaboussure d'eau, garder les connexions électriques loin des sources d'humidité, incluant une exposition directe à l'eau ou aux fluides corporels ainsi que l'incontinence. Vérifier les composants électriques régulièrement pour des signes de corrosion et les remplacer si nécessaire.

## ATTENTION

- Avant d'utiliser le chargeur à batterie, lire toutes les instructions et les avertissements.
- Utiliser le chargeur dans un endroit bien ventilé.
- Pour éviter les blessures, recharger seulement les batteries au plomb ou au gel rechargeables.
- Éteindre votre chargeur après usage.

**Branchez votre chargeur dans le port de chargement du scooter pour recharger.**



Port de chargement. Il est situé sur la colonne du scooter

## INSTRUCTIONS DE CHARGEMENT

### DIAGNOSTIC DE PANNE

Si l'indicateur vert est éteint :

- ⤷ Vérifiez l'entrée en CA. Si ce dernier fonctionne bien, le chargeur pourrait être défectueux.

Si l'indicateur vert ne cesse de clignoter et n'indique pas le chargement :

- ⤷ Vérifiez la connexion entre le chargeur et la batterie.
- ⤷ Vérifiez les courts-circuits à la connexion de sortie.
- ⤷ Si la connexion est intacte, le chargeur peut être défectueux.

Si l'indicateur rouge ne cesse de clignoter :

- ⤷ Assurez-vous que la connexion à la batterie n'est pas inversée.
- ⤷ Vérifiez les courts-circuits à la connexion de sortie.
- ⤷ Vérifiez la température ambiante (0°C)
- ⤷ Le chargeur pourrait être défectueux.

Le clignotant orange ne devient pas vert :

- ⤷ La batterie peut être défectueuse. Arrêtez le chargement et faites réparer la batterie.

Si l'indicateur de chargement orange devient vert immédiatement :

- ⤷ La batterie est complètement chargée.
- ⤷ La batterie est défectueuse si elle n'est pas complètement chargée.



## ATTENTION

- ◇ Toujours charger vos batteries dans un endroit ventilé.
- ◇ Le chargeur est conçu pour un usage intérieur; veuillez le protéger de l'humidité.
- ◇ Pour un rendement maximal, nous recommandons de remplacer les batteries en même temps si elles sont épuisées .
- ◇ Si le scooter n'est pas utilisé durant une longue période de temps, veuillez charger vos batteries au moins une fois par mois pour s'assurer de les garder en bonne condition de marche.
- ◇ **Est-ce que vous pouvez utiliser un autre chargeur ? Comprenez que le chargeur a été sélectionné pour ses applications particulières spécifiques et jumelé avec le type et grosseur spécifique de la batterie. Pour charger votre scooter de façon sécuritaire et efficace, nous recommandons d'utiliser le chargeur original fourni avec votre scooter Heartway. Toute autre méthode de chargement qui implique de charger les batteries individuellement est interdit.**



## INSTRUCTIONS DE BATTERIE & MAINTENANCE

Précautions de sécurité pour les batteries à l'acide.

Danger!! Suivre les recommandations pour éviter toutes sérieuses blessures.

- **Bien lire les instructions d'utilisation du chargeur avant son utilisation**
- **Il est important de recharger vos batteries après chaque utilisation de votre quadriporteur.**
- **Éviter de drainer vos batteries complètement.**
- Charger les batteries au moins 24 heures si le scooter n'a pas été utilisé pendant plus d'une semaine ( Ceci pour garantir de le niveau d'électrolytes est à son maximum)
- Si la batterie ne peut pas être chargée( lumière orange ne tourne pas au vert) ou si la lumière orange vire au vert immédiatement, demandez à votre détaillant de vérifier la batterie. Elle pourrait être défectueuse.
- La différence de tension entre les 2 batteries sur un scooter ne peut être plus de 0.5 V. Si c'est le cas, l'extérieur des batteries devrait être inspecté pour s'assurer de l'intégrité des batteries, sans aucun signe de dommages.
- Si la chargeur indique une lumière rouge, vérifier si le chargeur est défectueux ou si le cordon d'alimentation est bien branché.
- Vérifier les pôles et les connecteurs des batteries pour qu'ils soient propres. Le chargement est difficile lorsque ceux-ci sont sales ou corrodés.
- Lorsque vous installez les batteries, ne le faites pas dans un endroit clos et hermétique. Ceci peut causer une explosion, feux, blessures et bris d'équipement.
- Ne placer pas les batteries dans un endroit fermé ou près d'une source de chaleur ou flammes. Les batteries peuvent produire de l'hydrogène qui peut causer des feux et explosions.
- N'utilisez pas de fils de metal pour connecter les batteries. Ceci pour prévenir un court-circuit entre les batteries. Ceci peut causer une fuite d'acide, une surchauffe ou explosion
- Ne transporter ou entreposer des batteries avec des outils ou fils de métal. Ceci peut causer une fuite d'acide, surchauffe ou explosion.
- Le chargement des batteries doit s'effectuer avec le chargeur fournit par le détaillant. Le chargement des batteries à l'aide d'un autre moyen ou autre chargeur peut causer une surchauffe, une production d'hydrogène excessive, une fuite d'acide ou explosion.
- Tout outil de métal pouvant être utilisé sur le scooter devrait être isolé avec du ruban en PVC avant l'utilisation. Sans cette protection, des court-circuits peuvent se produire, des étincelles peuvent aussi se produire, des incendies et des explosions.

## INSTRUCTIONS DE BATTERIE & MAINTENANCE

- Assurez vous qu'il n'y a pas de court-circuits entre la borne positive et négative de la batterie. Ils peuvent entraîner des incendies, des fuites d'acide et l'explosion de la batterie.
- N'utilisez pas 2 types de batteries ensemble tel que Ni-MH ou Ni-Cd. Il peut en résulter des fuites, des surchauffes, des explosions des batteries ou des blessures corporelles.
- Si la batterie prend feu, utiliser un extincteur à poudre sèche ou au dioxyde de carbone. Ne pas utiliser d'eau.
- Ne pas exposer les batteries à une flamme vive. Ceci peut faire fuir la batterie, provoquer incendie ou explosion.
- Ne pas démonter, modifier ou endommager les batteries.
- Remplacer les batteries dans la période recommandée dans le guide de l'utilisateur. Une surutilisation peut causer des court-circuit internes ou briser la structure externes des batteries menant aux fuites d'acide
- Lorsque vous installez vos batteries, assurez vous que la polarité positive et négative soit correcte. Une connexion avec une mauvaise polarité peut mener à un courant excessif, incendie et même endommager votre chargeur
- Les batteries contiennent de l'acide sulfurique dissoute. Tout débordement d'acide provenant de la batterie endommagé devrait être immédiatement rincé et essuyé. Si l'acide rentre en contact avec les yeux, rincer à grande eau et voyez un médecin. L'acide peut brûler la peau et peut causer la cécité.
- Toutes batteries montrant des signes de corrosion sur les terminaux, fuites déformation ou toutes autres anomalies ne devraient pas être utilisées. L'utilisation de celles-ci pourrait mener à des fuites d'acide, des incendies ou explosion des batteries
- Ne placer pas vos batteries près d'une source de chaleur, à l'intérieur d'une voiture, directement au soleil ou toutes autres sources de chaleur. Ceci augmente la température des batteries, qui augmente le risqué de fuites l'acide, incendies et explosion.
- Lorsque vous installez les batteries dans un caisson de métal, remplissez l'espace entre les batteries et les parois du caisson, d'un linge résistant à l'acide et à la chaleur, pour éviter tous contacts avec le métal. Les batteries peuvent avoir des fuites d'acide causant de la fumée et flammes .
- Lorsque vous manipulez les batteries, portez des gants de caoutchouc et des souliers à semelle de caoutchouc. Pour éviter les chocs électriques, brûlures ou incendies.
- Ne pas entreposer les batteries dans un endroit exposé à l'eau pour éviter les chocs électriques ou incendies .

## INSTRUCTIONS DE BATTERIE & MAINTENANCE

- Placer les batteries à plat, en position debout, pour l'entreposage pour éviter les fuites d'acide, les Incendies ou explosion.
- Ne pas nettoyer les batteries avec un linge sec ou un plumeau, car ils produisent de l'électricité statique et peuvent provoquer des explosions. Utiliser un linge humide seulement.
- Utiliser les caps isolants requis sur les terminaux des batteries, tel que spécifié. Un manquement peut résulter en choc électrique, brûlures, court-circuit ou dommage à la batterie.
- Lorsqu'utilisé dans un appareil médical, il devrait être équipé pas seulement du système de batteries, mais aussi d'un autre système en cas d'urgence.
- Ne branchez pas vos batteries à une source électrique ou dans la prise de l'allume-cigarette d'une voiture. Ceci peut mener à une surchauffe de la batterie peut causer des brûlures.
- Utiliser vos batteries dans ces écarts de température ( utilisation du scooter):  $-15^{\circ}\text{C} \sim 45^{\circ}\text{C}$ ; Chargement:  $0^{\circ}\text{C} \sim 40^{\circ}\text{C}$ ; Entreposage:  $-15^{\circ}\text{C} \sim 40^{\circ}\text{C}$
- N'appliquer pas de diluant à peinture, gaz, benzène, lubrifiant gras ou tout autre solvant ou détergent sur les batteries. Ceci peut endommager l'enveloppe des batteries
- Les batteries devraient être inspectées régulièrement. Les batteries qui ne sont pas conformes aux spécifications listées dans ce manuel devraient être remplacées pour se conformer au livre de l'utilisateur. Continuer à utiliser le scooter sans faire cet ajustement peut mener à des dommages et brûlures.
- Les vieilles batteries peuvent être recyclés Ne pas en disposer sans avoir parler à votre détaillant.
- Lorsque vous inspecter et nettoyer vos batteries, vous devez décharger votre corps de l'électricité statique. Elle peut causer des étincelles pouvant mener à une explosion.
- La tension maximale des batteries ne devrait pas dépasser les spécifications inscrites dans le manuel de l'utilisateur.
- Une tension trop élevée peut causer des fuites d'acide, une surchauffe ou une explosion.
- Suite à l'achat de batterie, vous découvrez de la rouille, fente, déformations, surchauffe ou toutes autres déformités, cessez l'usage et contacter le vendeur. Continuer l'usage peut mener aux fuites d'acide, surchauffe ou explosion.
- Lorsque vous utilisez plusieurs batteries en même temps, elle devraient être branchées correctement avant d'être chargées. Connecter le terminal positif de la batterie au terminal positif du chargeur. Une polarité incorrecte peut mener à une explosion ou incendies, endommageant les batteries ou l'équipement et peut causer des dommages corporels.
- Ne pas cogner, frapper ou laisser tomber les batteries. Elles ne devraient pas être utilisées dans un environnement connu pour avoir de fortes secousses. Elles peuvent endommager les batteries .

## INSTRUCTIONS DE BATTERIE & MAINTENANCE

- Ne pas utiliser les batteries dans un environnement poussiéreux, car ceux-ci peuvent mener à des court circuits. ( sinon, elles doivent être inspectées régulièrement).
- Ne pas utiliser des batteries de différents manufacturiers ensemble. Les différences entre les batteries peuvent affecter la stabilité opérationnelle et peuvent diminuer la durée de vie des batteries et mener à une déformation et la surchauffe de celle-ci.
- Lors d'un entreposage prolongé, débrancher les batteries de votre scooter
- Les batteries sont pesantes; prenez toutes précautions pour éviter des blessures au dos.
- Les scooter Électriques devraient être distancés un de l'autre par l'écart spécifié dans ce manuel ou l'étiquette, pour prévenir des défaillances. Dans certains cas, la distance est prescrite par la loi.
- Les scooters électriques devraient être inspectés comme spécifié dans ce manuel; sauf si les inspections sont prescrites par la loi. Pour plus de détails, consulter votre détaillant.
- Tous scooters électriques sont munis de câbles spéciaux fait par des professionnels. Dans certains pays, seuls les ingénieurs certifiés ont le droit de faire ce câblage.
- Certains pays ont des lois concernant les scooters. Ceux-ci doivent s'y conformer.
- Ne pas utiliser des batteries pour autre usage que celle établie. Un usage inapproprié peut mener à des fuites d'acide, des incendies ou des explosions.
- Pour éviter que le circuit électrique soit exposé aux fuites d'acide des batteries, prenez des mesures préventives ou placer une gaine isolante ou un caisson entre les batteries et le châssis.

## INSTRUCTIONS DE BATTERIE & MAINTENANCE

### Changement des batteries de votre scooter:

- Enlever le couvert des batteries et le siège.
- Défaire les attaches des batteries.
- Déconnecter le filage des batteries correctement.
- Déconnecter la batterie en ouvrant 2 connecteurs gris principaux et 3 petits connecteurs ( 2 x blancs et 1 rouge).
- Enlever la vieille batterie de compartiment à batteries.
- Placer 2 nouvelles batteries dans le compartiment.
- Rebrancher les connecteurs gris.
- Vérifier de que les bornes soient à la bonne place.
- Attacher la batteries avec les attaches.
- Réinstaller le couvert des batteries ainsi que le siège.
- Enlever les batteries et le siège du scooter pour le transport est autorisé.
- Déconnecter les connecteurs (A, B, C, D, E) avant d'enlever la batterie.

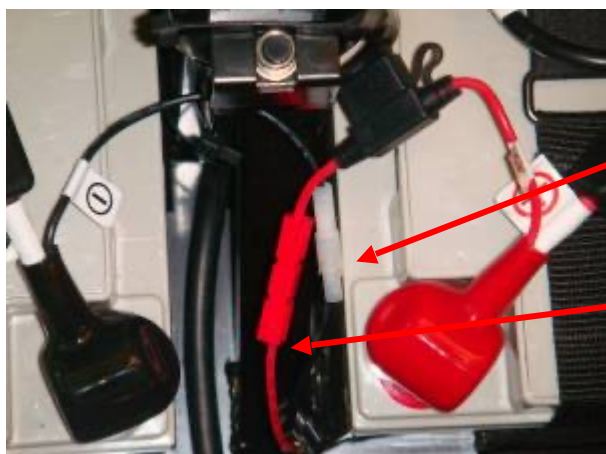

Connecteur A  
(Blanc)

Connecteur B  
(Rouge)

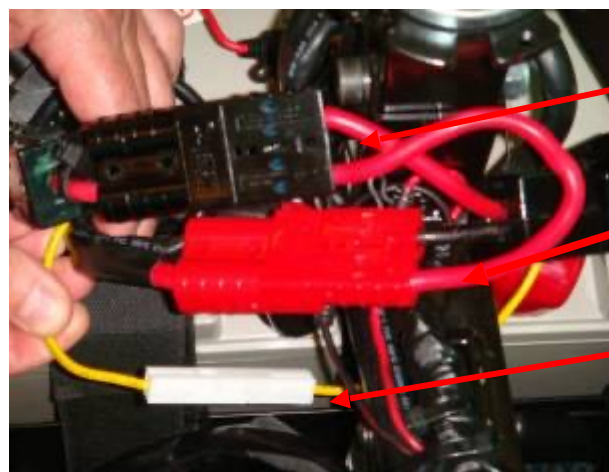

Connecteur C (Noir)

Connecteur D (Rouge)













Connecteur E (Blanc)



**ATTENTION**

- ◇ Déconnecter les connecteurs (A, B, C, D, E) avant d'enlever la batterie.
- ◇ Si vous avez les mains mouillées, NE PAS remplacer les batteries.
- ◇ Toujours utiliser 2 batteries de même type avec la même capacité.
- ◇ Toujours remplacer les 2 batteries en même temps. Ne pas utiliser une vieille batterie avec une nouvelle ensemble.

Votre scooter requiert un minimum d'entretien. Cependant, comme tout autre véhicule, il requiert une maintenance périodique. Si vous voulez garder votre scooter en bonne condition de fonctionnement Durant plusieurs années, nous recommandons de faire les entretiens suivants.

ENTRETIEN	Journalier	Hebdo	Mensuel	Semi-Annuel
<b>Système électrique</b>				
◇ Indicateur de charge – Vérifiez l'indicateur de charge des batteries afin de déterminer si celles-ci doivent être rechargées				
◇ Panneau de contrôle – Vérifiez les fils couplés du contrôleur. Assurez-vous qu'ils ne sont pas effilochés ou coupés				
◇ Vérifiez toutes les prises et le câblage				
◇ Les batteries sont complètement chargées quotidiennement				
◇ Le porte-objet et les vis sont bien en place et sûrs?				
◇ Le système d'éclairage électrique est en état de marche				
<b>Pneus &amp; Roues</b>				
◇ La pression de gonflage des pneus est adéquate				
◇ Les roues avant et arrière tournent doucement, sans obstruction				
◇ Les roues avant et arrière tournent sans battement axial				
◇ Effectuez une inspection visuelle de la bande de roulement. Si elle est moins de 1 mm, (1/32"), faites remplacer les pneus par un détaillant autorisé.				
<b>Autres</b>				
◇ Les balais de moteur. Il est recommandé de faire inspecter les balais tous les six mois par un détaillant autorisé si votre quadriporteur ne fonctionne pas correctement. Si l'usure des balais de moteur est excessive, remplacez ces derniers pour éviter d'endommager le moteur.				

**Vérifications journalières**

- 1- Inspection visuelle de la condition des pneus.
- 2- Inspection du niveau de puissance des batteries afin de déterminer si une charge est requise

**Vérification hebdomadaire**

1. Votre quadriporteur possède des pneus à air standard, une pression entre 30-35 psi est requise

**Vérification mensuelle:**

1. Inspecter visuellement le filage allant au contrôleur. Assurer vous qu'il ne soit pas effiloché, coupé ou ayant de ses fils exposés.

**À VERIFIER:**

- Garder le contrôleur propre, tout en le protégeant de l'eau et de la pluie. Jamais nettoyer votre quadriporteur avec un boyau d'arrosage ou le placer en contact direct avec de l'eau. La carrosserie peut être lavée avec de l'eau tiède et un savon doux.
- Garder les roues éloignées des cheveux, du sable et des fibres de tapis.
- Inspecter visuellement les motifs des pneus, si la profondeur des traits est de moins de 1/32", faites remplacer chez votre détaillant local.
- Vérifier occasionnellement le siège et le dossier pour les risques d'affaissement, coupures ou déchirures. Remplacer le siège si nécessaire.
- Toutes les pièces mobiles devraient être inspectées et lubrifiées occasionnellement. Lubrifier légèrement avec de la gelée de pétrole ou de l'huile à faible densité, une trop grande quantité de lubrifiant pourrait dégoûter et abîmer les tapis, meubles, etc.

**La hauteur maximale de pente descendante est de 100mm**



**ATTENTION**

**Le scooter peut franchir des obstacles dans la direction du mouvement.**

Le quadriporteur est conçu pour nécessiter très peu d'entretien. Malgré tout, comme tout véhicule, une vérification de route est nécessaire.

### **Roue assemblée: Remplacer le tube ou le pneu**

Étape:

(1) Lorsque le pneu est usé jusqu'à la ligne d'avertissement, procéder au changement de celui-ci.

Note1 : la profondeur de la rainure est moins de 0.5mm, considérer à remplacer.

Note2 : la profondeur de la rainure est moins de 0.3mm, remplacer tout de suite.

Note3 : Le pneu a une crevaison, replacer immédiatement

(2) Surélever la roue du scooter du sol avant de la changer

(3) En utilisant un tournevis plat, enlever le couvert de la roue

(4) Utiliser une clé à douille et enlever la noix de la transmission

(5) Oter la roue assemblée.

(6) Utiliser une clé à douille pour enlever les vis du moyeu de la roue

(7) Utiliser un outil special pour enlever la valve du pneu ou un outil pointu pour le dégonfler.

(8) Appliquer une pression pour dégonfler le tube intérieur.

(9) Utiliser une clé à douille pour enlever le tube intérieur et le pneu des 2 parties de la roue .

(10) Enlever le tube intérieur

(11) Si le tube est endommagé, remplacez-le.

Note: Après installation, il est recommandé de gonfler le tube de la roue à 30-35 psi ou la pression indiquée sur la partie extérieure du pneu.

Note: Référez vous aux étapes inverses pour remonter la roue.

### **NETTOYAGE ET DESINFECTION**

- ⇒ Utilisez un linge et un nettoyant doux non abrasif pour nettoyer le plastique et le métal. Évitez les produits qui risquent d'égratigner la surface de votre quadriporteur.
- ⇒ Si besoin est, nettoyez votre quadriporteur avec un désinfectant approuvé qui ne risque pas de l'endommager.
- ⇒ Suivez les instructions de sécurité lorsque vous utilisez un produit nettoyant ou désinfectant. Le non-respect de ces instructions peut engendrer des irritations cutanées ou la détérioration prématurée des revêtements et des surfaces du quadriporteur.

### **BORNES DE BATTERIES**

- ⇒ Assurez-vous que les connexions aux bornes sont fermes et non corrodées.
- ⇒ Les batteries doivent être bien à plat dans les coffres.
- ⇒ Les bornes à batterie doivent être orientées vers l'intérieur du quadriporteur.



## MAINTENANCE

### **HARNAIS DE CÂBLAGE**

- Vérifiez le câblage régulièrement.
- Vérifiez l'isolation du câblage, y compris le câble d'alimentation du chargeur, régulièrement.
- Faites réparer ou remplacer par un détaillant autorisé les connecteurs endommagés, les connexions endommagées ou l'isolation avant d'utiliser votre quadriporteur de nouveau

### **ROULEMENT À BILLES DE LA TRANSMISSION ET DU MOTEUR ASSEMBLÉ**

Ces éléments sont pré-lubrifiés, fermés hermétiquement et ne requiert aucune lubrification.

### **REMPACEMENT DE LA ROUE**

Si votre quadriporteur est équipé de pneumatiques gonflables, la chambre à air peut être remplacée. Si la roue de votre quadriporteur est équipée d'un empieçement, la roue ou l'empieçement doit être remplacé, selon le modèle. Communiquez avec un détaillant autorisé.



## ATTENTION

- ⇒ Les roues de votre scooter doivent être entretenues/réparées par un technicien qualifié.
- ⇒ Dégonfler complètement les tubes des pneus avant de désassembler la roue.
- ⇒ Assurez vous que la clé de contact n'est pas dans l'ignition du scooter et que celui-ci n'est en mode roue-libre avant de faire des réparations.

### **BROSSES DE MOTEUR**

Les balais de moteur se trouvent dans l'organe moteur/boîte-pont. Ils doivent être inspectés régulièrement par un détaillant autorisé.

### **LA CONSOLE, LE CHARGEUR ET LES COMPOSANTES ÉLECTRONIQUES ARRIÈRES**

- Gardez ces endroits à l'abri de l'humidité.
- S'ils sont exposés à l'humidité, veuillez attendre qu'ils soient bien secs avant d'utiliser votre quadriporteur de nouveau.

### **ENTREPOSAGE DU SCOOTER**

Si vous ne pensez pas utiliser votre quadriporteur pour une période prolongée, vous devez:

- Charger les batteries avant l'entreposage.
- Enlever les batteries du quadriporteur.
- Entreposer votre quadriporteur dans un endroit chaud et sec.
- Éviter d'exposer votre quadriporteur aux températures extrêmes.
- Conditions d'utilisation (-25 °C ~ +50 °C) conditions d'entreposage (-40. °C~+65°C)

Les batteries qui sont complètement déchargées, peu souvent déchargées, conservées dans des températures extrêmes, ou entreposées sans être pleinement rechargées risquent d'être endommagées définitivement, nuisant ainsi à la fiabilité et à la durabilité du produit. Afin d'assurer la bonne performance de votre quadriporteur, il est recommandé de charger les batteries de votre quadriporteur périodiquement lors de période d'entreposage prolongée.

### **JETER VOTRE QUADRIPORTEUR**

Votre quadriporteur doit être jeté selon les règlements locaux et nationaux qui s'appliquent dans votre municipalité. Contactez l'organisme de gestion de déchets de votre municipalité ou un détaillant autorisé pour plus d'information concernant l'élimination de l'emballage, du cadre métallique, des composantes plastiques, des électroniques, et des batteries de votre quadriporteur.

#### **REMARQUES:**

- Assurer vous de garder le contrôleur propre tout en le protégeant de l'eau et de la pluie. N'arroser jamais votre scooter à grande eau.
- Garder vous roues propres sans fibres, cheveux ou sable.
- Inspecter visuellement les pneus Si moins de 1 mm (1/32"), Veuillez les faire remplacer par votre détaillant.
- Toutes garnitures peuvent être lavées à l'eau tiède et au savon doux. Vérifier votre siège pour des altérations ou déchirures. Remplacer le au besoin. Ne pas entreposer dans un endroit humide pour éviter les moisissures.
- Tous les mécanismes de Mobilité peuvent profiter d'une simple lubrification lors de l'inspection. Lubrifier avec de la gelée de pétrole ou huile légère. Ne pas utiliser trop d'huile, sinon le surplus peut s'écouler et tacher les tapis et autres fournitures. Toujours inspecter le serrage des noix et vis en général.

### **NETTOYAGE ET DÉSINFECTION**

- Utilisez un linge et un nettoyant doux non abrasif pour nettoyer le plastique et le métal. Évitez les produits qui risquent d'égratigner la surface de votre quadriporteur.
- Si besoin est, nettoyez votre quadriporteur avec un désinfectant approuvé qui ne risque pas de l'endommager. Suivez les instructions de sécurité lorsque vous utilisez un produit nettoyant ou désinfectant. Le non-respect de ces instructions peut engendrer des irritations cutanées ou la détérioration prématurée des revêtements et des surfaces du quadriporteur.

## DIAGNOSTIC DE PANNE ET REMISE EN ÉTAT









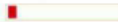

**S-Drive contrôleur:** Votre quadriporteur est équipé d'un contrôleur S-Drive qui surveille continuellement les conditions d'opérations de celui-ci. S'il détecte un problème, il va vous indiquer quel code d'erreur en faisant clignoter la lumière du bouton de démarrage on/off. Vous devez compter le nombre de clignotement, et voir dans la liste à quel type d'erreur cela correspond. Si vous éprouvez des problèmes techniques, il est recommandé de vérifier auprès de votre détaillant autorisé, avant d'essayer de réparer le tout vous-même.

Voici différents indicateurs qui peuvent signifier que votre quadriporteur est défectueux. Si c'est le cas, veuillez contacter votre détaillant autorisé:

- Bruit du moteur
- Ceinture effilochée
- Connecteurs fendus ou brisés
- Usure anormale des pneus
- Mouvements saccadés
- Tirant d'un côté
- Roues brisées ou tordues
- Ne démarre pas
- Démarre, mais n'avance pas

### PG S-Drive contrôleur:

PG D-Drive Contrôleur analyse continuellement les fonctions de votre scooter. S'il détecte qu'il y a un problème, il indiquera un message d'erreur ainsi qu'une lumière clignotante. Vous devez compter le nombre de clignotements et vous référer à la liste pour identifier quel est le problème de votre scooter

<b>1 Bar</b> 	The battery needs charging or there is a bad connection to the battery. Check the connections to the battery. If the connections are good, try charging the battery.	電瓶電量不足
<b>2 Bar</b> 	There is a bad connection to the motor. Check all connections between the motor and the controller.	馬達斷線
<b>3 Bar</b> 	The motor has a short circuit to a battery connection. Contact your service agent.	馬達接地
<b>4 Bar</b> 	The freewheel switch is activated or the manual brake disengagement mechanism is operated. Check the position of the switch or lever.	推車開關作動
<b>5 Bar</b> 	The motor is stalled. Or, The controller is over temperature or in current foldback.	過溫或過電流保護
<b>6 Bar</b> 	'The S-drive is being inhibited from driving. Inhibit 2 is active'. This may be because the battery charger is connected or the seat is not in the driving position.	限速2開關作動
<b>7 Bar</b> 	A throttle fault is indicated. Make sure that the throttle is in the rest position before switching on the scooter.	撥桿發生故障
<b>8 Bar</b> 	A controller fault is indicated. Make sure that all connections are secure.	控制器可能發生故障
<b>9 Bar</b> 	The parking brakes have a bad connection. Check the parking brake and motor connections. Make sure the controller connections are secure.	電磁煞車發生故障
<b>10 Bar</b> 	An excessive voltage has been applied to the controller. This is usually caused by a poor battery connection. Check the battery connections.	電瓶電壓過高

### S-Drive Controller – Diagnostic de panne

# DIAGNOSTIC DE PANNE ET REMISE EN ÉTAT

## DIAGRAMME DU CIRCUIT

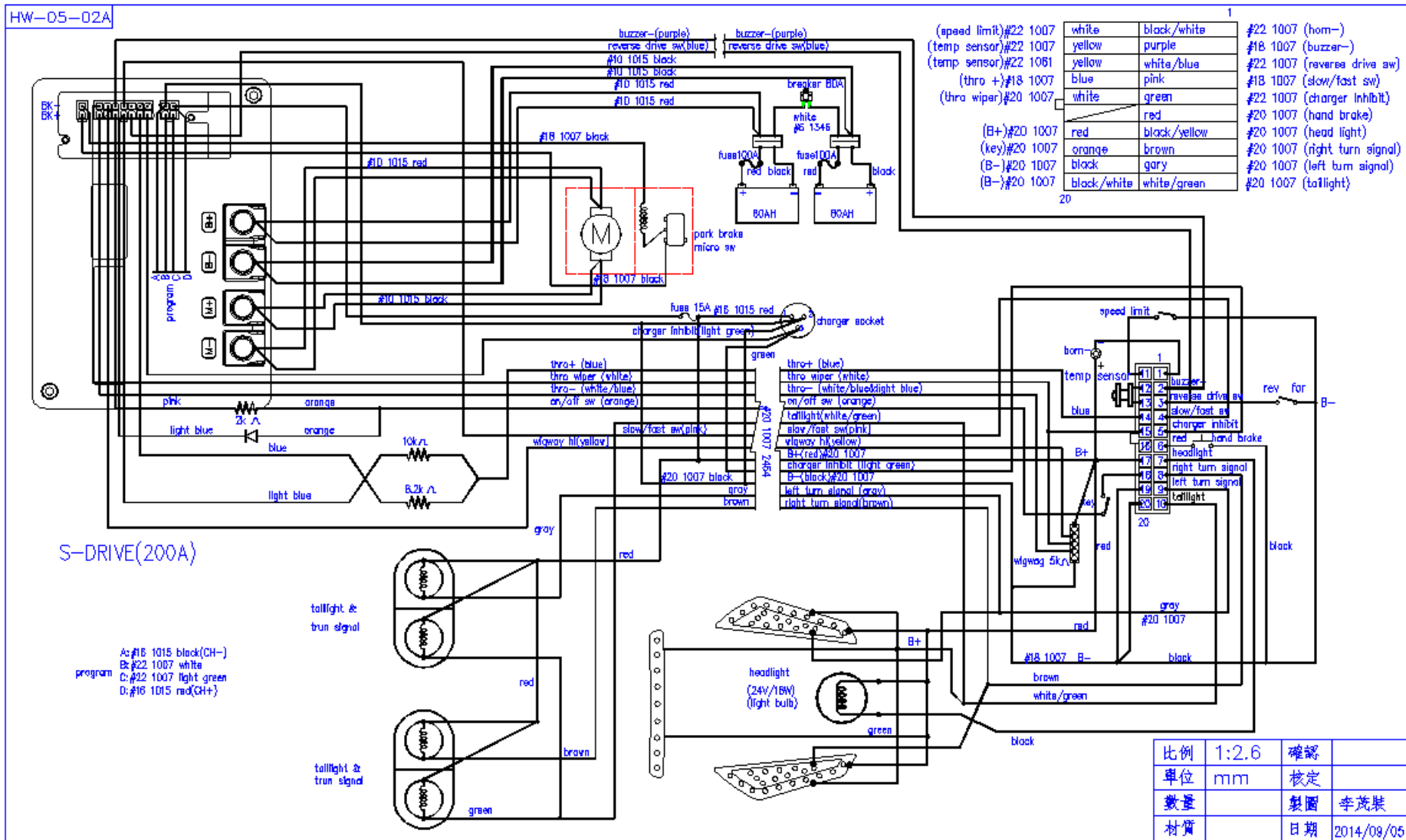

- |                         |                         |                      |
|-------------------------|-------------------------|----------------------|
| 1 WIGWAG LEVER          | 24 CHARGER              | 44 FRONT HUB         |
| 2 WIGWAG PAD            | 25 REAR BUMPER          | 45 INNER RIM         |
| 3 WIGWAG                | 26 LAMP BASE            | 46 TYRE              |
| 4 FR SWITCH             | 27 BACKLIGHT            | 47 WHEEL CAP         |
| 5 CONTROL PANEL         | 28 FF CAP               | 48 OUTER RIM         |
| 6 REAR TILLER COVER     | 29 FR COVER             | 49 REAR COVER        |
| 7 TILLER FRAME          | 30 FF COVER             | 50 FLOOR             |
| 8 BRAKE LEVER           | 31 HEADLIGHT            | 51 SIDE COVER        |
| 9 HANDEL GRIP           | 32 HEADLIGHT BRACKET    | 52 TRIANGLE LIGHT    |
| 10 HANDEL CAP           | 33 REAR BASKET          | 53 BATTERY CAP       |
| 11 TILLER RAM MECHANISM | 34 MATTING              | 54 RELEASE SHAFT     |
| 12 FOLD BRACKET         | 35 MAIN FRAME           | 55 REAR SUSPENSION   |
| 13 RUBBER DUST COVER    | 36 STEERING STEM        | 56 BRAKE             |
| 14 FRONT TILLER COVER   | 37 FRONT BUMPER         | 57 REAR HUB          |
| 15 REAR-VIEW MIRROR CAP | 38 FRONT BUMPER BRACKET | 58 REAR WHEEL        |
| 16 BUZZER               | 39 STEM                 | 59 TRANSAXLE BRACKET |
| 17 CAPTAIN SEAT         | 40 FF COVER BRACKET     | 60 REAR FENDER       |
| 18 SEAT SLIDING RAIL    | 41 SUSPENSION SPRING    | 61 BRAKE CABLE       |
| 19 SEAT BASE            | 42 A ARM BRACKET        | 62 WHEEL CAP         |
| 20 SEAT DUST COVER      | 43 SPEEDOMETER LINE     | 63 TRANSAXLE         |
| 21 SEAT SLIDING POST    |                         |                      |
| 22 LAMP CAP             |                         |                      |
| 23 BATTERY              |                         |                      |

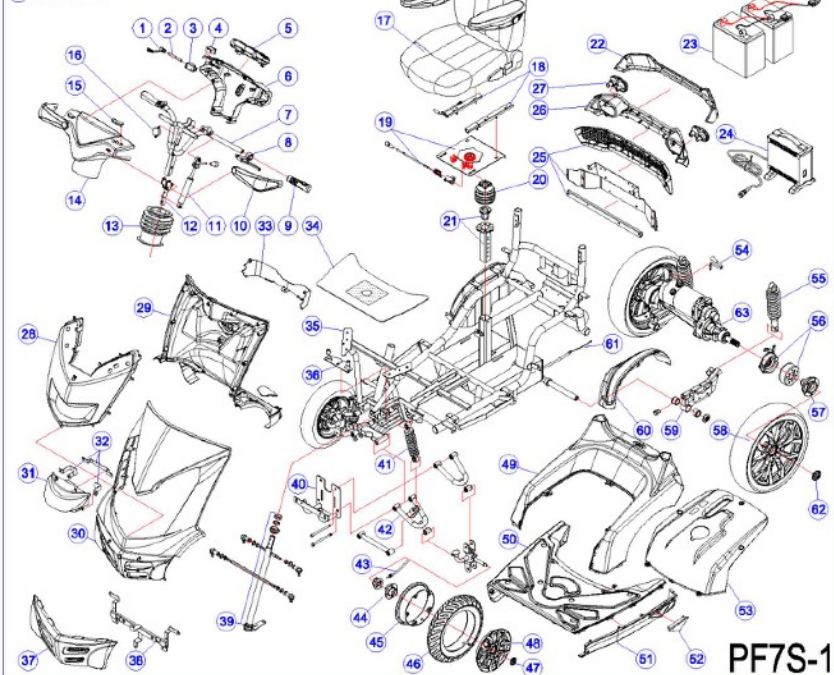

PF7S-1



## DÉCLARATION DE GARANTIE

### DÉCLARATION DE GARANTIE ET DE QUALITÉ

Les produits se doivent d'être fonctionnels et d'une qualité et performance excellentes. Pour toute réclamation de garantie justifiée, Heartway s'engage, à sa discrétion, à remplacer, réparer ou rembourser le produit jugé défectueux par les deux parties.

### LA GARANTIE HEARTWAY:

L'ossature: garantie limitée de deux ans

Le système de commande: garanti limitée d'un an et demi

Les composantes électroniques et le chargeur: garantie limitée d'un an

### Exclusion de garantie. Les items suivants ne sont pas couverts par la garantie

Brosses de moteur	Pneus	Appuie-bras
Coussin de siège	Fusibles & ampoules	Revêtement avant
Revêtement arrière	Recouvrement avant	Batteries et pièces consommables

(01) 0 4719871 23378 8 (11) 200213 (10) HTM014 (21) K202001

2020-02-13 LOT HTM014 SN K202001

Trade Name: PF7S POWER SCOOTER ITEM:14189018

Heartway Medical Products Co., Ltd  
No.18, Jingke Central 1st Rd., Nantun Dist Taichung City 40852,Taiwan  
http://www.heartway.com.tw

EC REP European Authorized Representative  
Emergo Europe  
Prinsessegracht 20 2514 AP The Hague The Netherlands  
Tel: (31) (0) 70 345-8570 Email: EmergoVigilance@ul.com

Distributor :  
Address :  
Maximum User Weight 160 kgs  
Outdoor Use only, Class c

Attention: Read the user manual before use

2025-06 MD CE 20°C 45°C

Tous dommages ou défauts provenant d'une utilisation incorrecte, abus du produit, mauvaise utilisation ou entreposage ne sont pas couverts par la garantie. La garantie du scooter commence à sa date d'arrivée. Heartway s'engage à vous procurer des pièces de remplacement pendant 5 ans suivant la date d'achat du scooter neuf.

Note: Si vous avez une batterie endommagée ou craquée, placez-la dans un sac de plastique et communiquer avec votre détaillant pour les instructions sur le recyclage de celle-ci